

PRZESTROGA: PRODUKT ZAWSZE NALEŻY MONTOWAĆ OD STRONY LEWEJ DO PRAWEJ, PAMIĘTAJĄC O TYM, ŻE POLIMER PODLEGA ROZSZERZANIU/KURCZENIU NA SKUTEK WAHAŃ TEMPERATURY. W CELU UZYSKANIA LEPSZEGO WYGLĄDU ZALECAMY MONTAŻ PRODUKTU NA PŁASKICH POWIERZCHNIACH (NP.: SKLEJKACH LUB PŁYTKACH OSB). JEŚLI SEKCJE SĄ MONTOWANE NA ŚCIANIE ZE STELAŻEM, WÓWCZAS LISTWY STELAŻOWE POWINNY BYĆ ZAMOCOWANE UKOŚNIE, A ODLEGŁOŚĆ MIĘDZY NIMI POWINNA WYNOŚIĆ 20,32 CM (8 CALI).

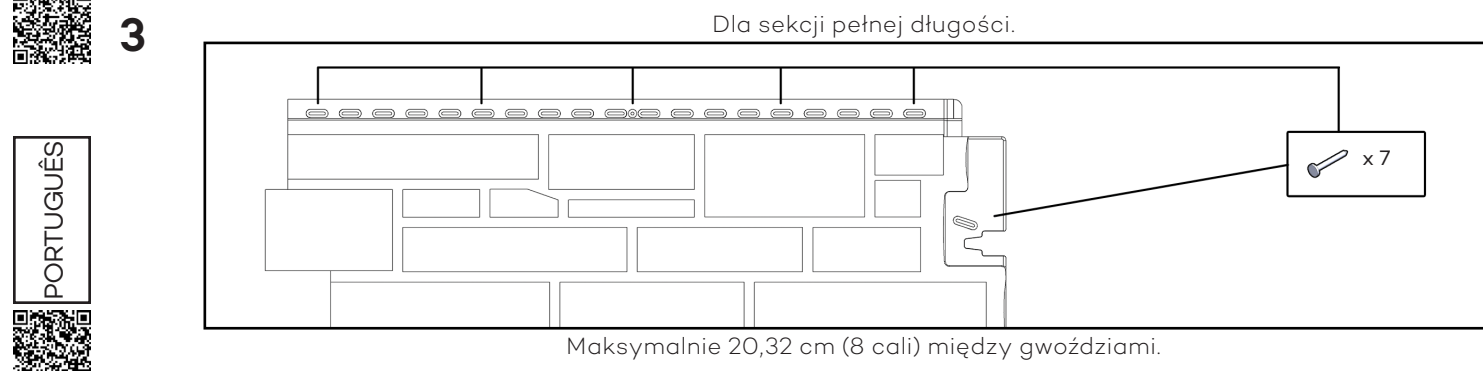

W przypadku montażu pełnej sekcji najpierw przybić gwoździć przez otwór środkowy. W przypadku montażu sekcji ciętej wbić gwoździć w jej środku w sposób pokazany na rysunku.

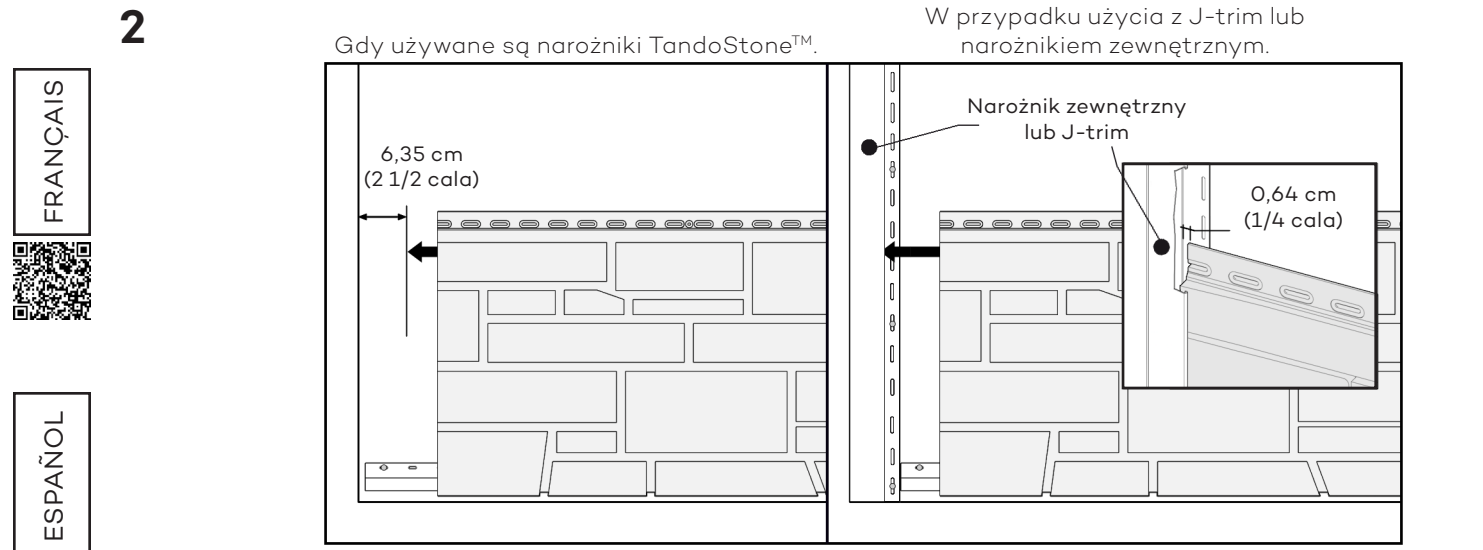
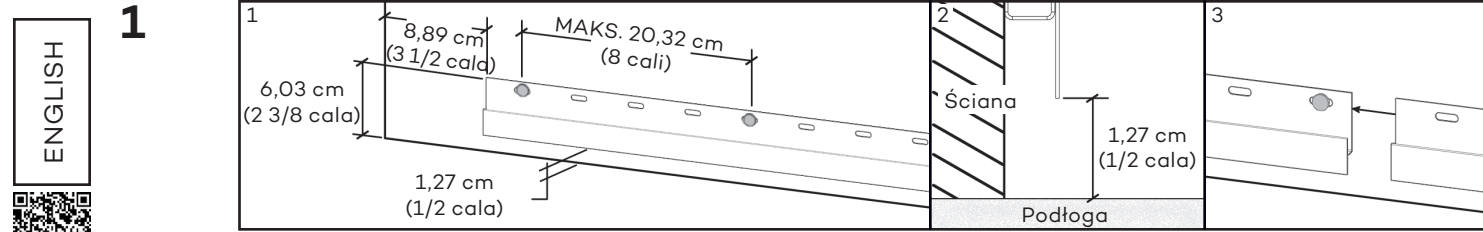
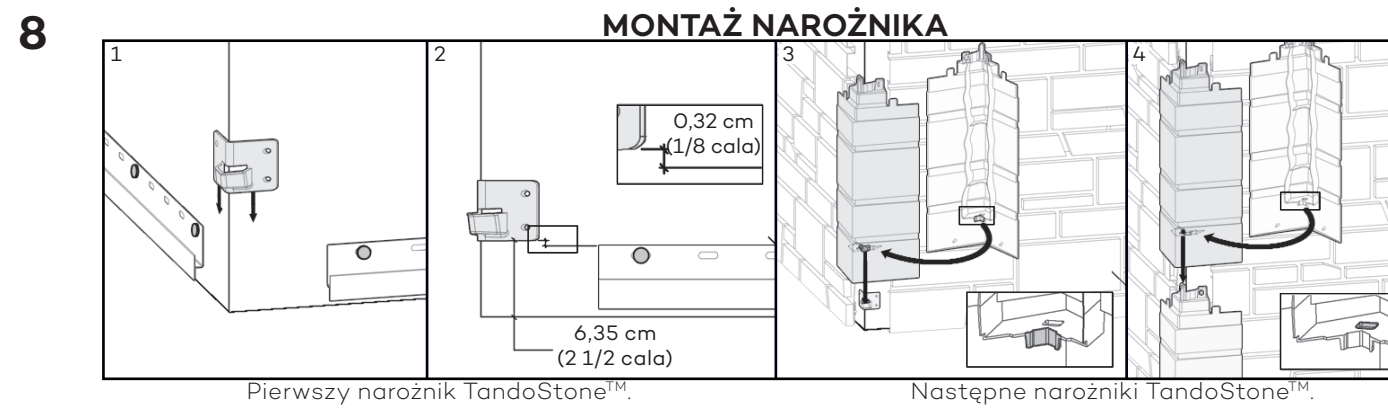
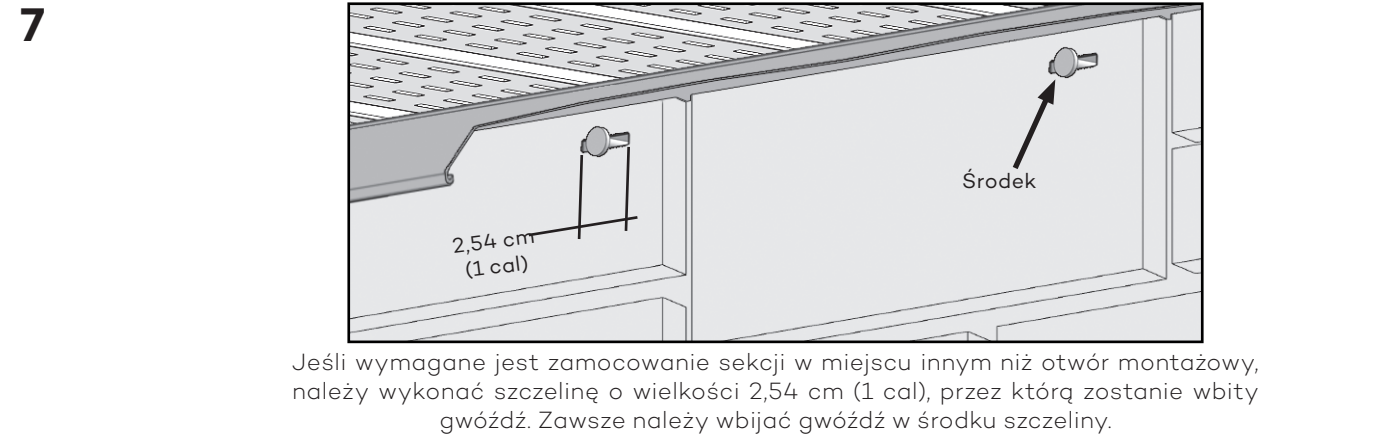
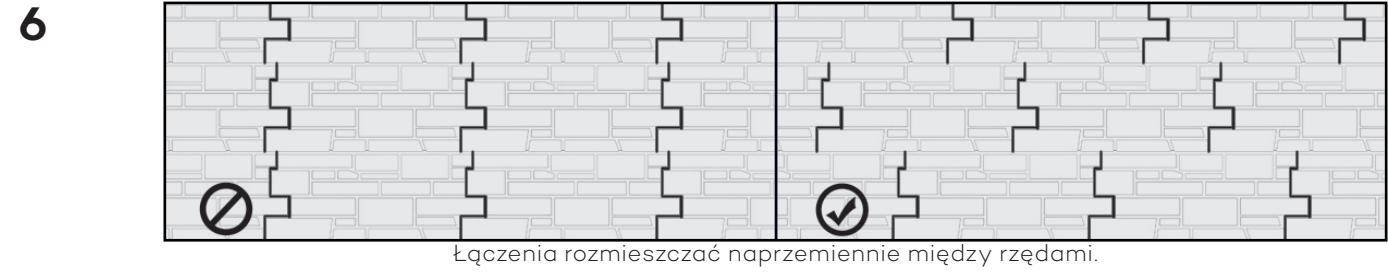
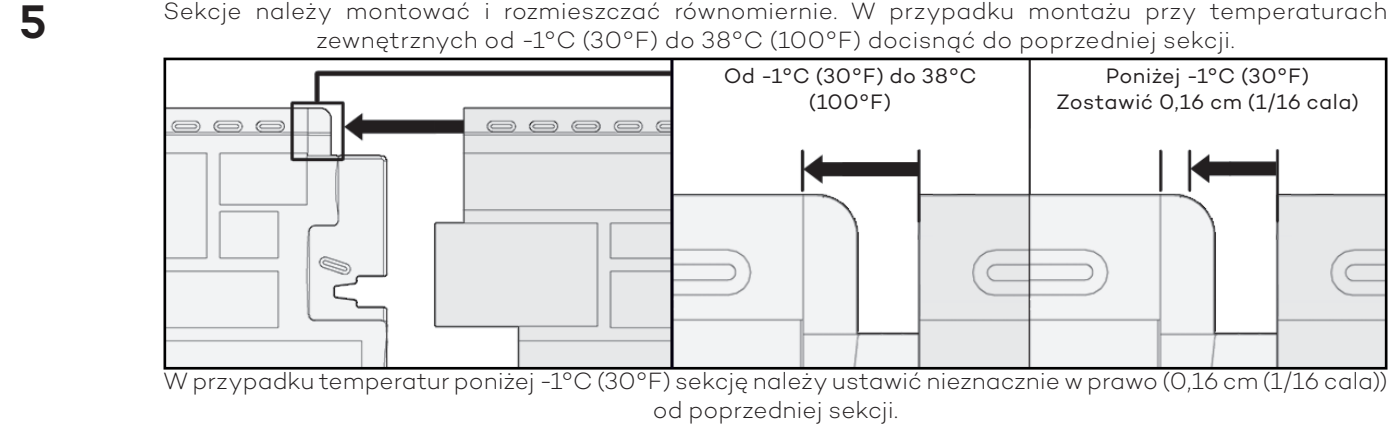

ENGLISH

FRANÇAIS

ESPAÑOL

PORTUGUÊS

РУССКИЙ

Pełne instrukcje montażu są dostępne w witrynie TANDOCOMPOSITES.COM.