

RUSTIC CEDAR 9

RESUMEN DE LA GUÍA DE INSTALACIÓN



PRECAUCIÓN: SIEMPRE INSTALE EL PRODUCTO DE IZQUIERDA A DERECHA Y RECUERDE QUE EL POLÍMERO SE EXPANDE Y CONTRAE DEBIDO A LAS VARIACIONES DE TEMPERATURA. PARA UNA MEJOR APARIENCIA LE RECOMENDAMOS INSTALAR EL PRODUCTO EN SUPERFICIES PLANAS (P. EJ., PANELES DE MADERA CONTRACHAPADA O TABLEROS OSB). SI LAS SECCIONES SE INSTALAN SOBRE UN MURO CON TIRAS DE ENRASADO, ESTAS TIRAS DEBEN INSTALARSE DIAGONALMENTE Y CON UN ESPACIADO DE 8" (20.32 CM).

ENGLISH

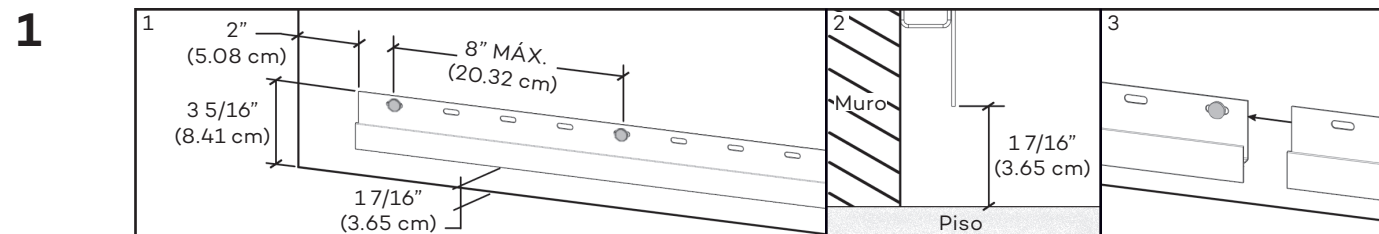

2 Cuando se utilizan esquineros TandoShake™.

FRANÇAIS



Cuando se utiliza con un canal J o esquinero exterior.

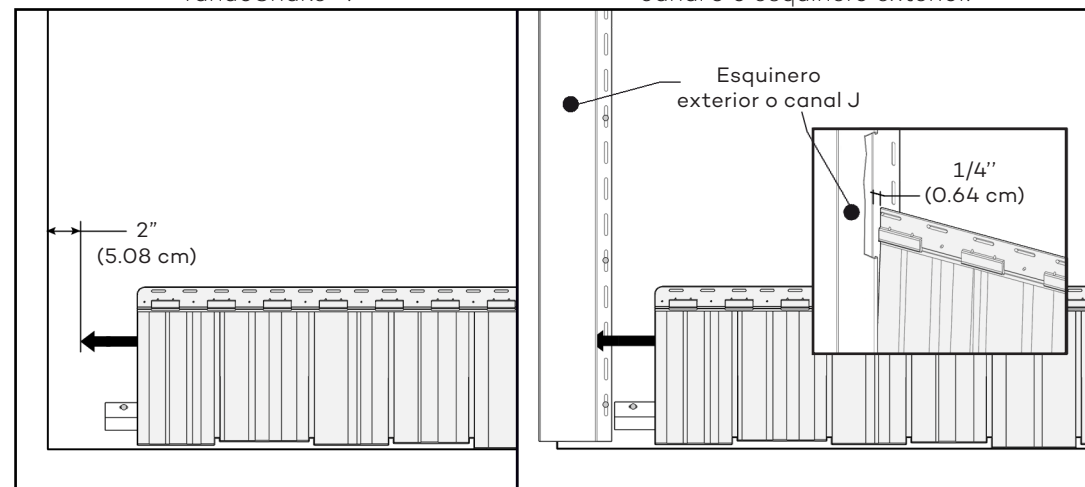

PORTUGUÊS



3 Para una sección de longitud completa.

РУССКИЙ

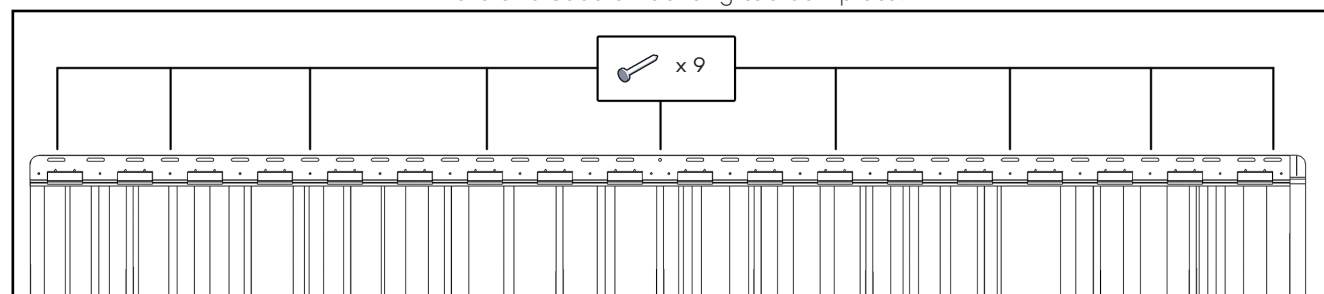

8" (20.32 cm) máximo entre cada clavo.

4 Sujete cada sección en el centro.

POLSKIE



En cada clavo.

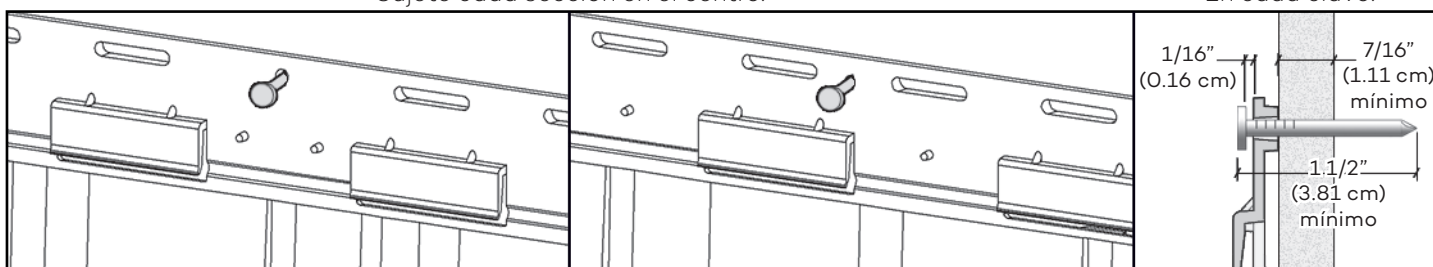

Cuando se instale una sección completa, clave primero el orificio central.

Cuando instale una sección cortada, clave el centro como se muestra.

5 Instale las secciones con un espaciado uniforme. Para una instalación cuando la temperatura exterior sea entre 30 °F (-1 °C) y 100 °F (38 °C), deténgase en la línea.

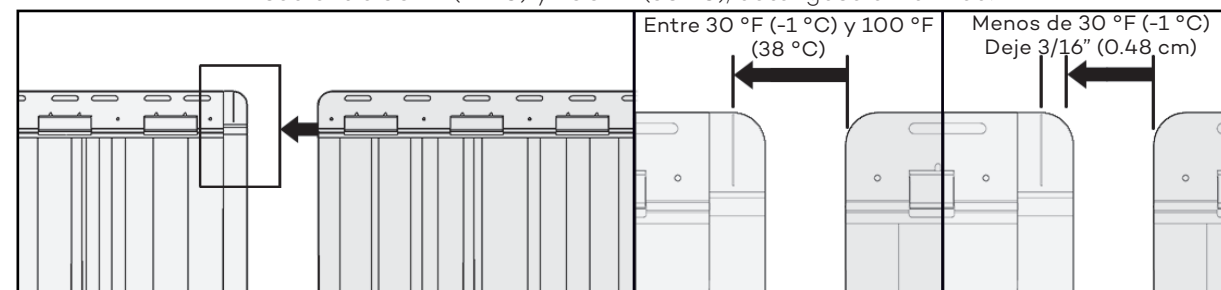

Menos de 30 °F (-1 °C), coloque la sección ligeramente hacia la derecha de la línea (3/16" (0.48 cm)).

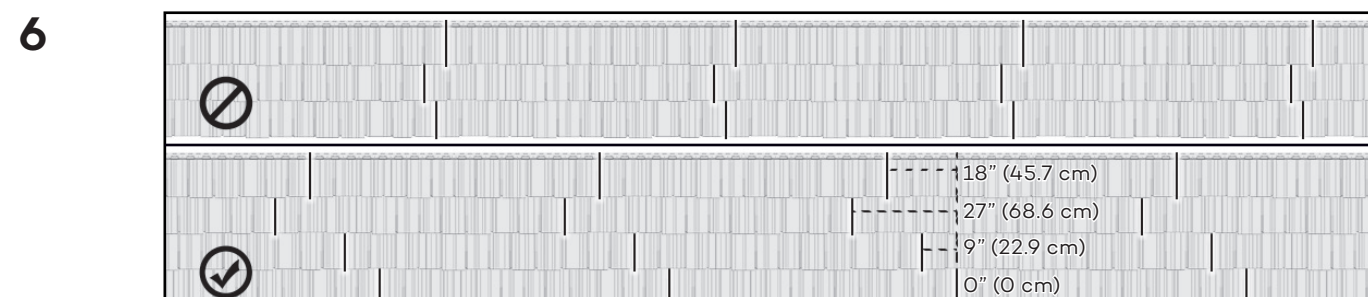

Altere las juntas entre las hileras. Para una apariencia más armoniosa, sugerimos que varíe la distancia de corte de la primera sección de cada hilera a 0" (0 cm) - 9" (22.9 cm) - 18" (45.7 cm) - 27" (68.6 cm).

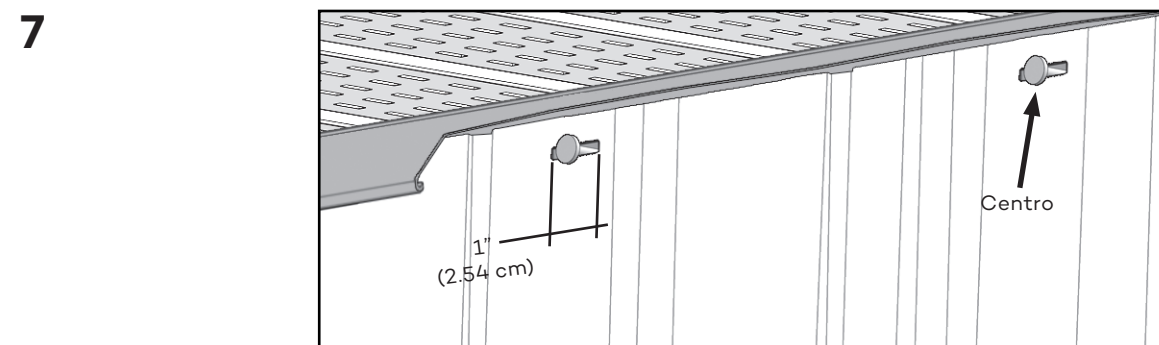

Si necesita sujetar la sección en un área diferente al orificio de instalación, cree una ranura larga de 1" (2.54 cm) para los clavos. Siempre coloque el clavo en medio de la ranura.

8 INSTALACIÓN DE ESQUINEROS

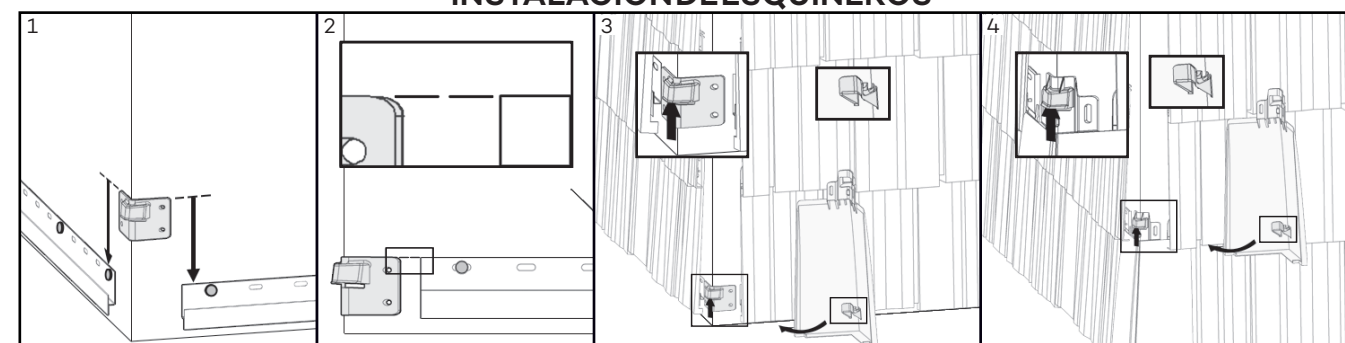

Primer esquinero de TandoShake™.

Siguiente esquinero de TandoShake™.

Visite TANDOSHAKE.COM para obtener la guía de instalación completa.

