

PRECAUCIÓN: SIEMPRE INSTALE EL PRODUCTO DE IZQUIERDA A DERECHA Y RECUERDE QUE EL POLÍMERO SE EXPANDE Y CONTRAE DEBIDO A LAS VARIACIONES DE TEMPERATURA. PARA UNA MEJOR APARIENCIA LE RECOMENDAMOS INSTALAR EL PRODUCTO EN SUPERFICIES PLANAS (P. EJ., PANELES DE MADERA CONTRACHAPADA O TABLEROS OSB). SI LAS SECCIONES SE INSTALAN SOBRE UN MURO CON TIRAS DE ENRASADO, ESTAS TIRAS DEBEN INSTALARSE DIAGONALMENTE Y CON UN ESPACIADO DE 8" (20.32 CM).

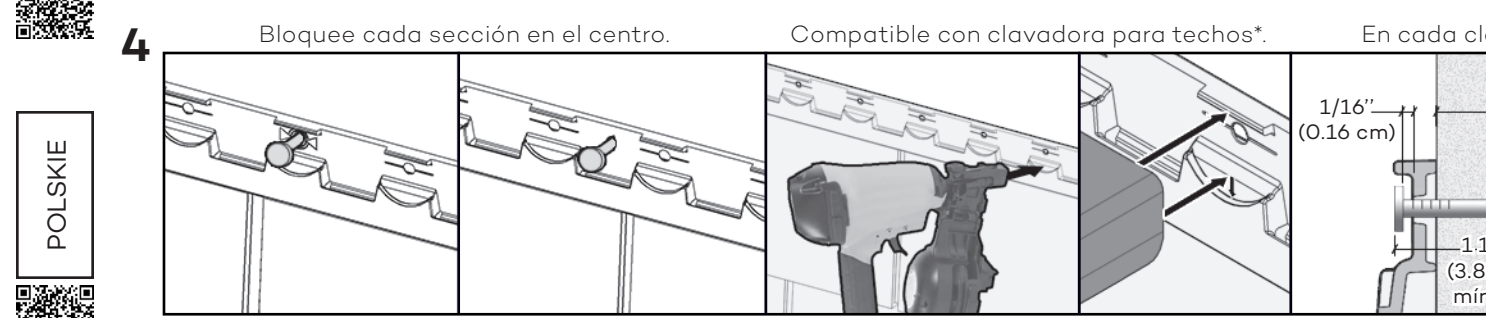

Cuando se instale una sección completa, clave primero el orificio central. Cuando instale una sección cortada, clave el centro como se muestra. En cada clavo, deje un espacio entre la cabeza del clavo y la sección. Cuando use una clavadora para techos, ajuste la punta a su posición más alta y la presión del aire según el sustrato a fin de dejar el espacio requerido.

* Clavadora para techo como Bostitch RN46 y Hitachi NV45.

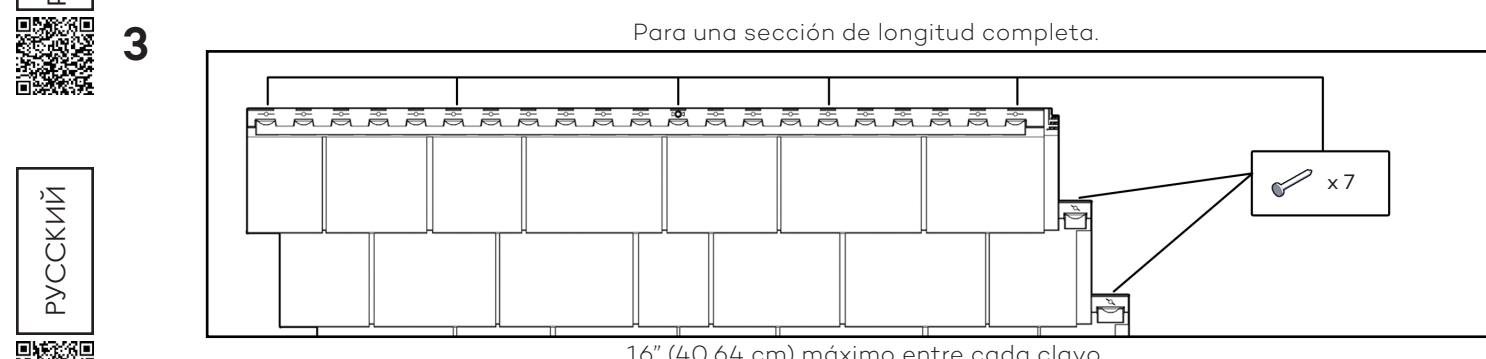
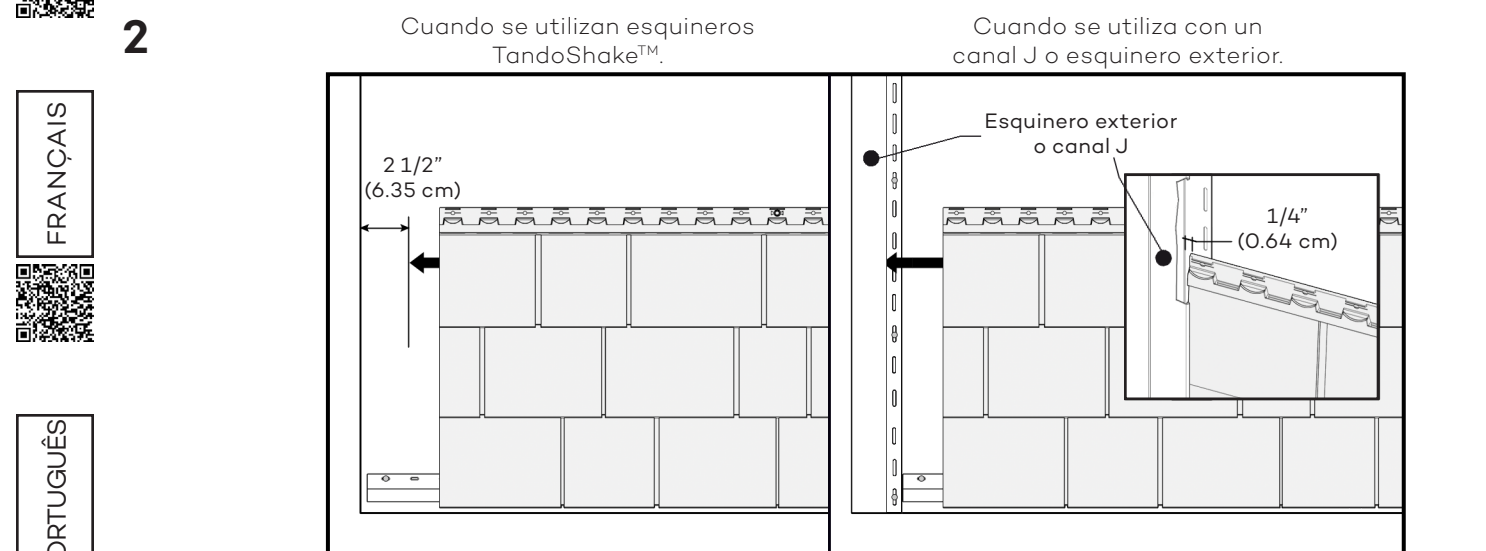
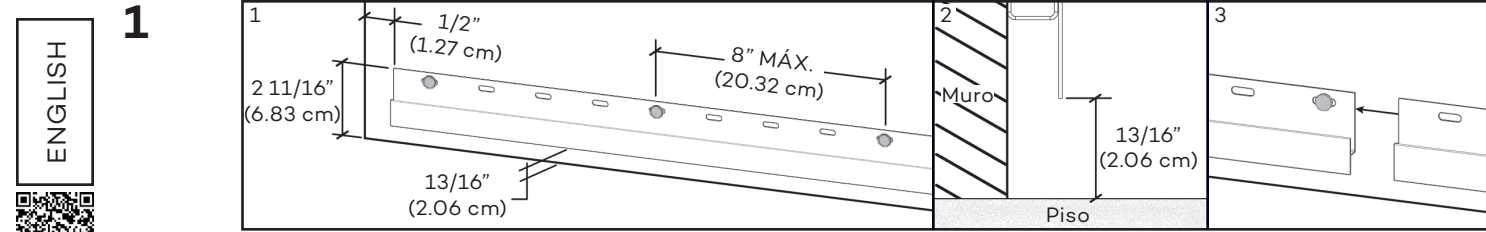
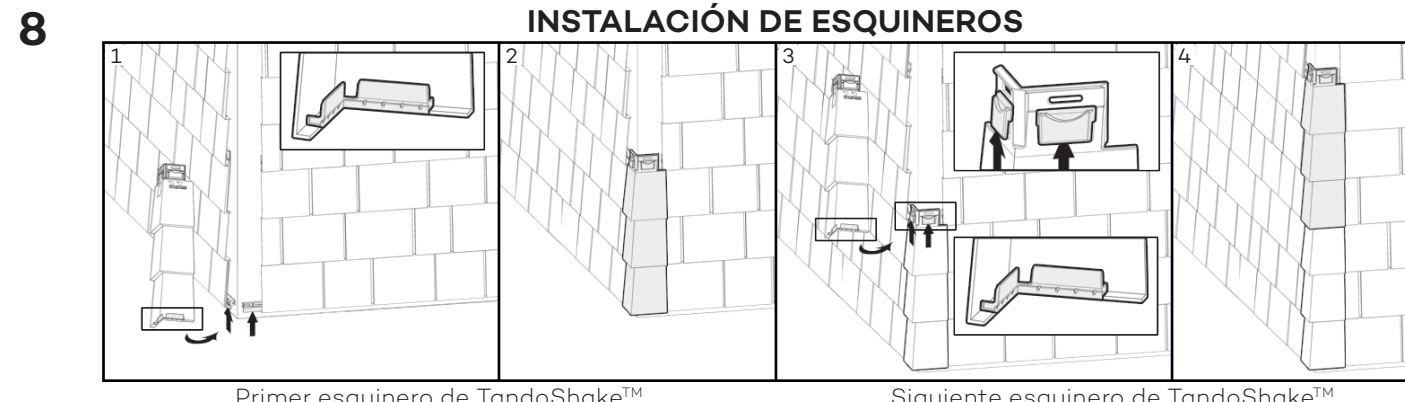
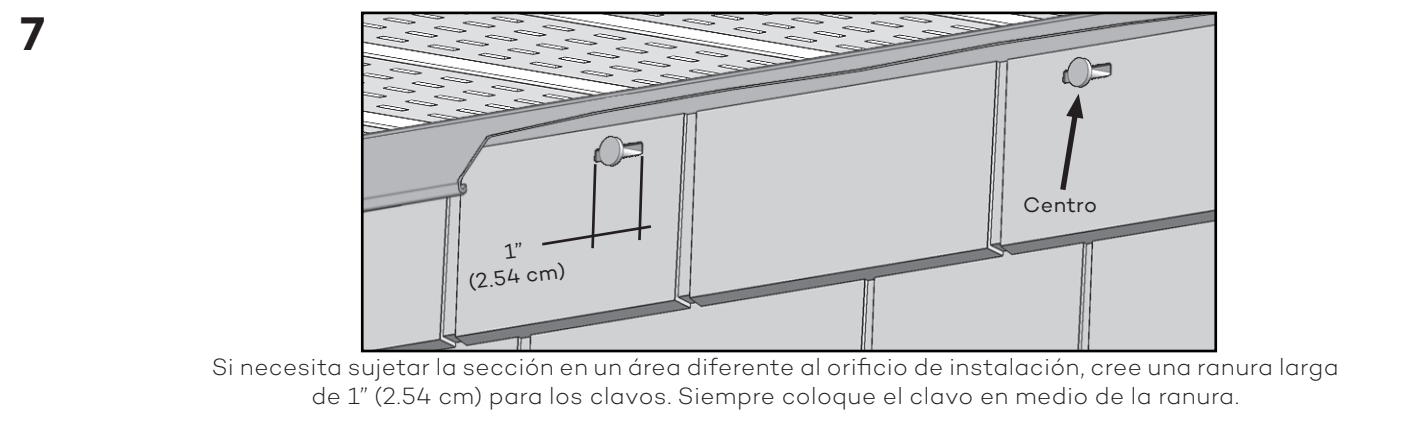
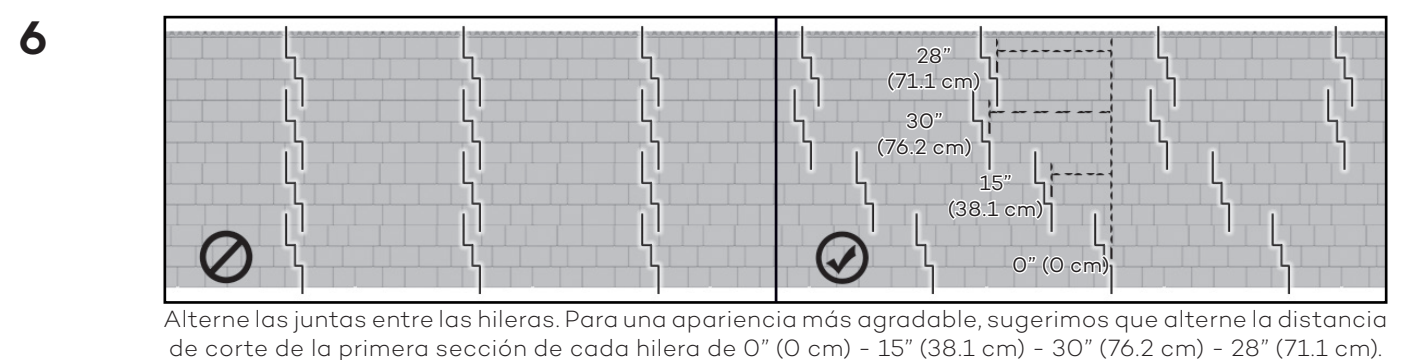
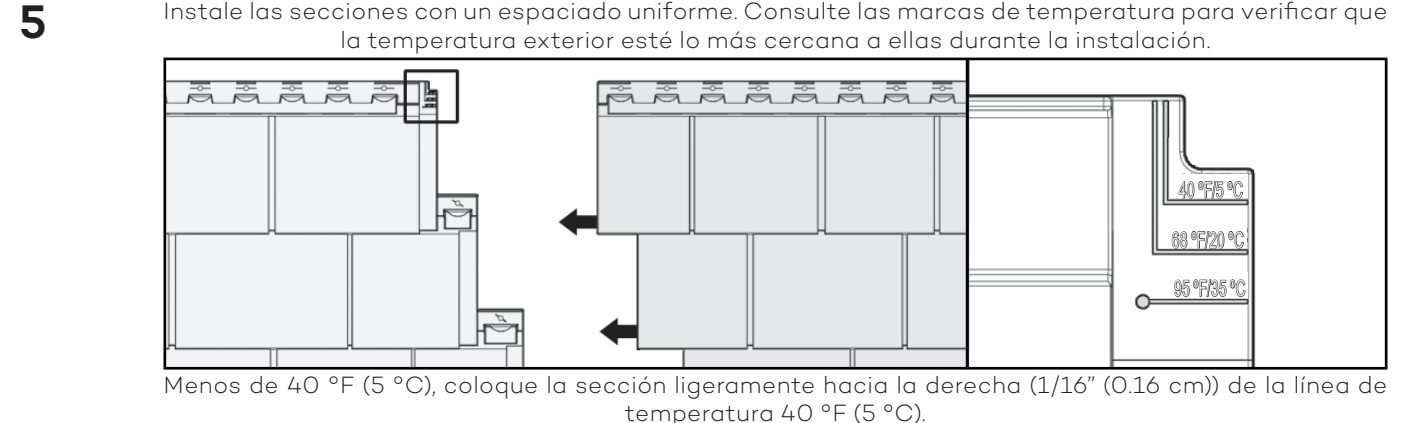

Nota: Para usarse en Miami-Dade y las zonas de huracanes de alta velocidad de Florida, consulte las instrucciones de instalación completas en nuestro Listado de productos aprobados por Miami-Dade, disponible en nuestra página de Recursos del sitio web de Tando.

Visite www.tandobp.com para obtener la guía de instalación completa.

